

2K4K8K 五合一雙放大電視切換器 (5~3224MHz) UHD-118CK

一、產品外觀



二、功能特點：

1. 具雙組系統輸入 (數位電視 / 衛星電視及有線電視)、有線電視 / 衛星電視混頻、雙組系統放大、系統切換、電源提供及單組八分配輸出。
2. 單管單線配置：配合 2K4K8K 雙孔電視整合器，可選擇接收數位電視 / 衛星電視或切換接收有線電視 / 衛星電視。
3. 本機必須具有內凹式的降低電纜接座平台之機構設計，可以降低同軸電纜及連接線之高度，務必可以不影響設備電氣特性下開啟或關閉安宅內箱鐵門。

三、產品規格

型號	UHD-118CK			
	經八分配 切換			
	DTV	BS	CATV	BS
頻率範圍	5~870MHz	950~3224MHz	5~870MHz	950~3224MHz
放大率	15 ~ 20dB		15 ~ 20dB	
插入損失 (微調最小)	-13 ~ -16 dB	-9 ~ -18 dB	2 ~ 5 dB	-9 ~ -19 dB
隔離度	14 ~ 25 dB	14 ~ 15 dB	13 ~ 26 dB	12 ~ 21 dB
輸入阻抗	75Ω, F 型接座		75Ω, F 型接座	
輸出阻抗	75Ω, F 型接座			
電源	AC 100 ~240V 50Hz / 60 Hz (使用附加的 AC 整流器)、 本機 DC12V 1.0A			
尺寸 (mm)	本體：50(H)×162(W)×40(D)(含 F 型接座) 側耳：50(H)×196(W)×45(D)			
備註	具雙組系統輸入 (數位電視 / 衛星電視及有線電視)、有線電視 / 衛星電視混頻、雙組信號放大、系統切換、電源提供及單組八分配輸出。 單管單線配置： 可選擇接收數位電視 / 衛星電視或切換接收有線電視 / 衛星電視。			

四、面板尺寸

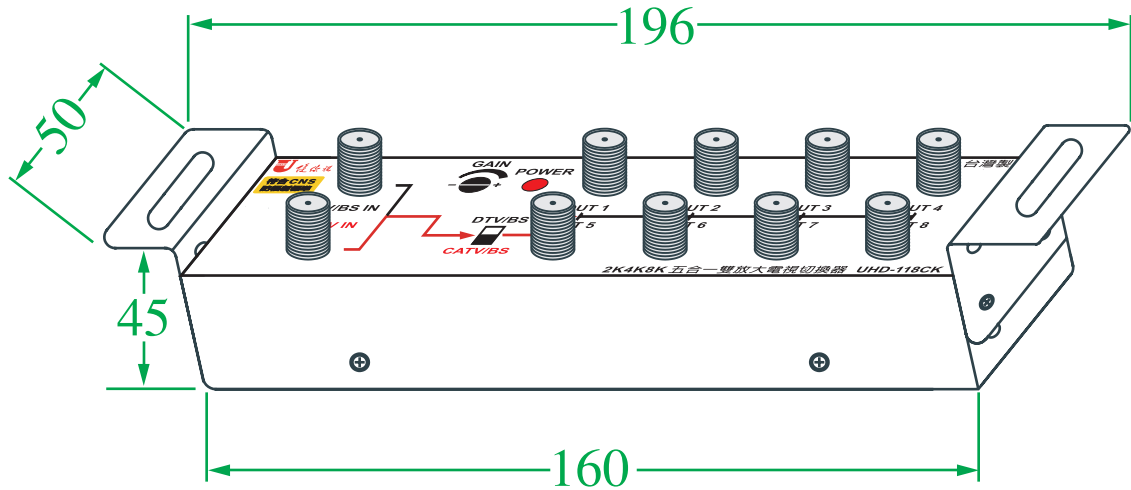

五、面板說明

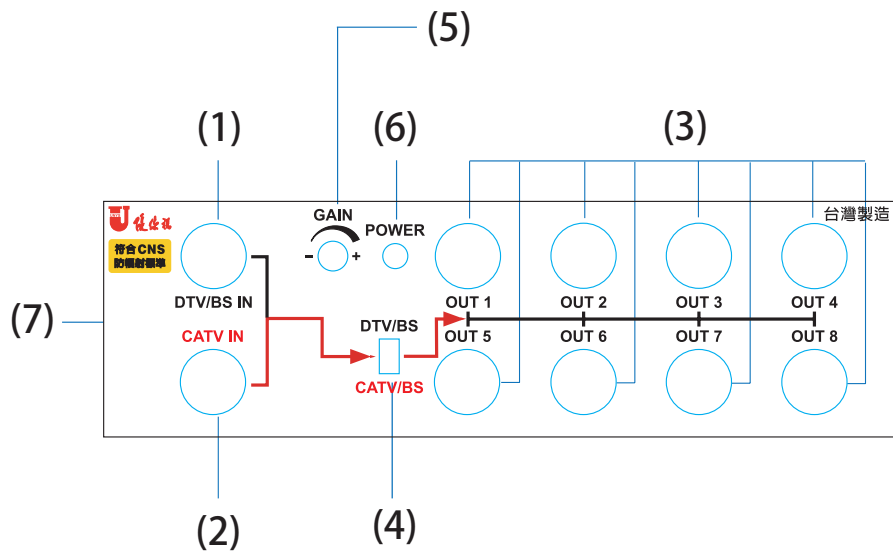

- | | |
|-----------------|------------|
| (1) DTV/BS 信號輸入 | (5) 入力衰減 |
| (2) CATV 信號輸入 | (6) 電源指示燈 |
| (3) 信號輸出 | (7) 側邊電源輸入 |
| (4) 切換開關 | |

六、線路配置圖

- 1、配合 2K4K8K MOD 雙孔電視資訊整合器 UVL-72RK (單管單線配置)，可單一選擇接收數位電視 / 2K4K8K 衛星電視或經由切換開關選擇接收有線電視 / 2K4K8K 衛星電視

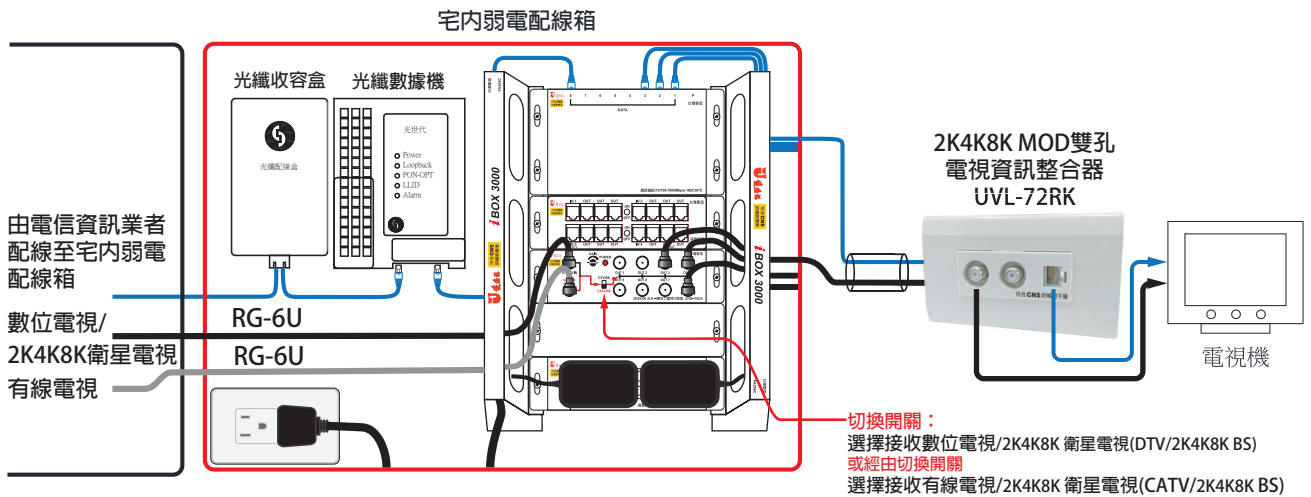

- 2、配合 2K4K8K 雙孔電視整合器 UHD-72RK (單管單線配置)，可單一選擇接收數位電視 / 2K4K8K 衛星電視或經由切換開關選擇接收有線電視 / 2K4K8K 衛星電視

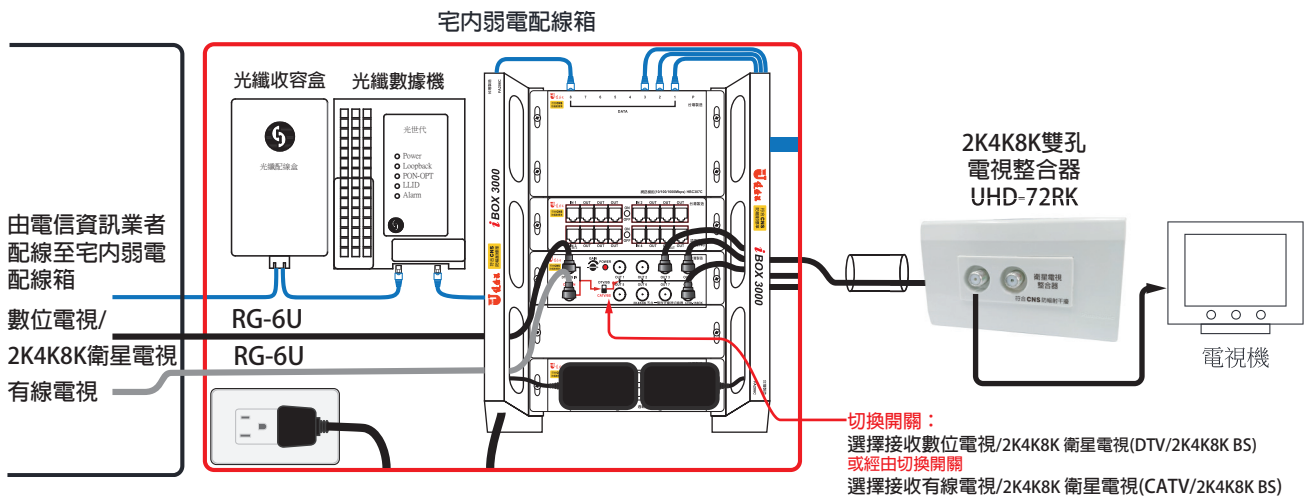

七、模組設備組合順序

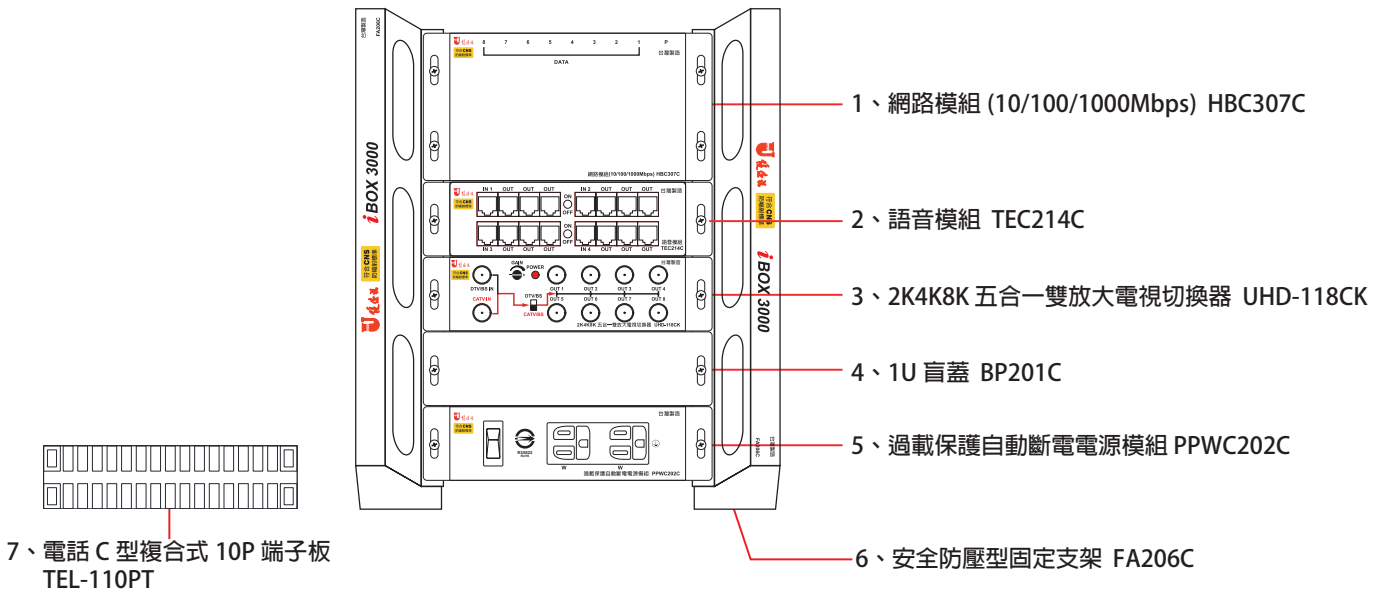

八、宅內弱電配線箱設置

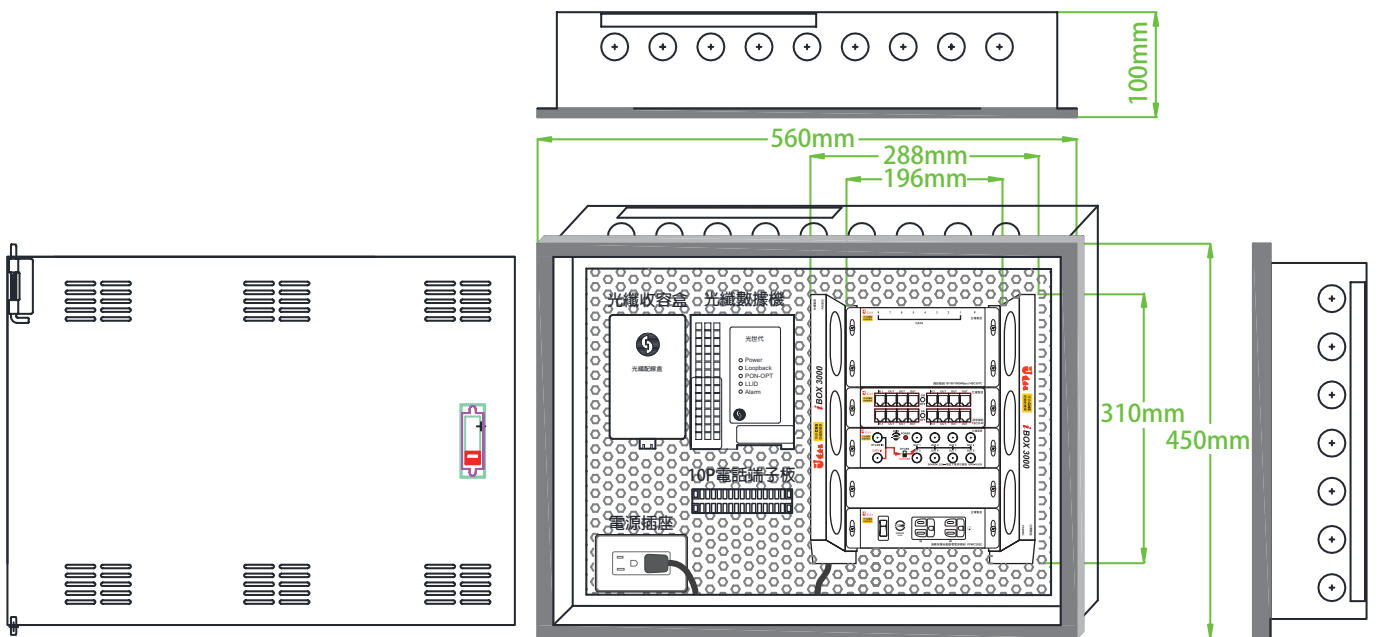

宅內弱電配線箱 尺寸：450(H)×560(W)×100(D) mm

宅內弱電配線箱設備模組 尺寸：310(H)×288(W)×86(D) mm

九、宅內弱電配線箱配線示意圖

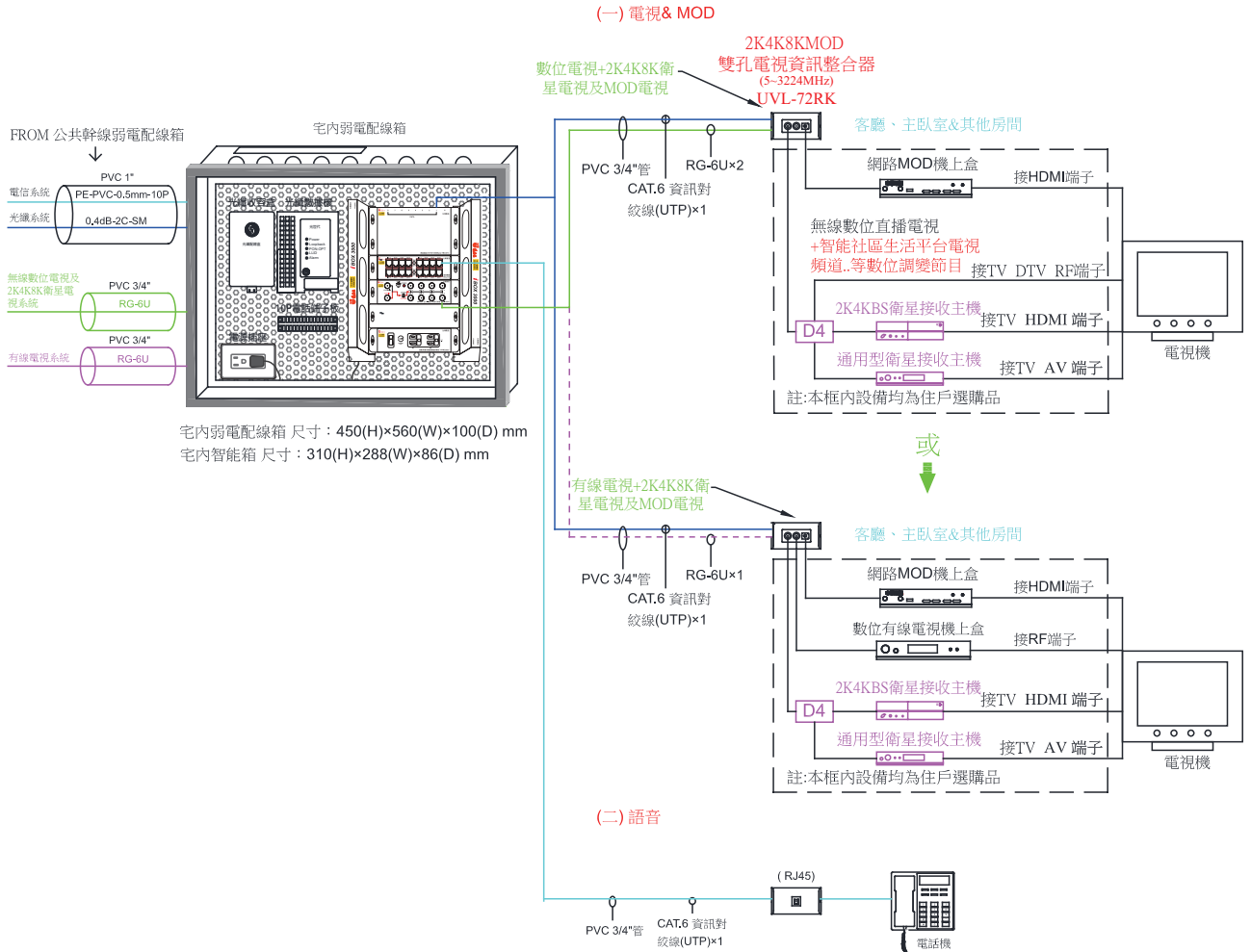

說明：

1. 本系統設備必須符合 CNS 13439 與 CNS 13438 國家標準，送審時須提出相關證明文件受審。
2. 本系統可以整合有線電視系統以及 MOD 電視系統。住戶必須可以選擇接收無線數位電視 / 2K4K8K 衛星電視及 MOD 電視或切換選擇接收有線電視 / 2K4K8K 衛星電視及 MOD 電視。
3. 住戶宅內弱電配線箱內除光纖收容盒及光纖數據機 (ONU)，于用戶申請時，由網路提供廠商安裝外，其餘包括：網路模組、語音模組、電源模組及電視模組 .. 等，則由承包廠商依設計圖說及合約規格設置完成。
4. 住戶宅內弱電配線箱至客廳、主臥室及其他房間之 2K4K8K MOD 雙孔電視資訊整合器之水平配管須配置 2K4K8K RG-6U×1，CAT.6 資訊對絞線 (UTP)×1，管徑 3/4" ×1(星狀管線配置)。
5. 電信系統及光纖系統之中控垂直主幹線及至宅內箱之水平管線由相關業者配置，不屬本工程。
6. 有線電視之幹線預留 28φ 管線，其垂直主幹線之管線及配備由有線電視業者配置。
7. 宅內弱電配線箱箱體及內部光纖收容盒、光纖數據機、總電源插座由相關業者配置，不屬本工程。
8. 宅內弱電配線箱所有設備模組及 2K4K8K MOD 雙孔電視資訊整合器全屬本工程。

十、住戶端水平管線配置

1、示意圖：

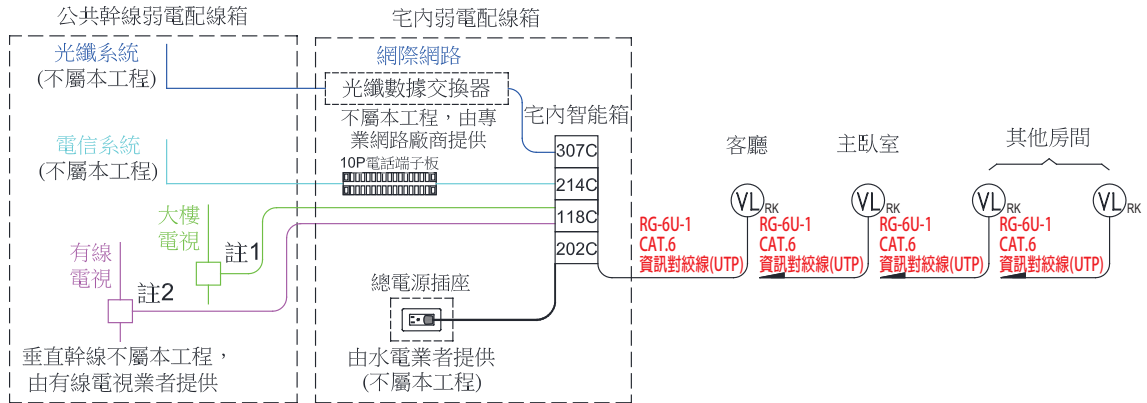

2、管線配置說明：

1	住戶宅內弱電配線箱→	客廳、主臥室及其他房間		PVC 3/4"×1	R□□□□□□	CAT.6 資訊對絞線(UTP)×1	星狀管線
---	------------	-------------	--	------------	---------	--------------------	------